

Útg.	Dags.	Skýring	Br.af.
------	-------	---------	--------

## Gríma arkitektar

Laugavegi 178 - 105 Reykjavík  
S: 511-6777 / 897-3760  
www.grimaark.is

### Undirskrift hönnuðar

Aðalhönnuður: Sigríður Ólafsdóttir arkitekt FAI - kt. 071070-5069  
nefning: sigga@grimaark.is

### Heimilisfang:

## Breiðhella 3

### Sveitafélag:

## Hafnarfjörður

## Geymsluhúsnæði og lettur iðnaður

Landnúmer: L203376 Staðgreinir: 1400-1-13850030

### Verkefningin

## Grunnmynd 1. Hæð

Suðurhluti

Hannað af: SÓ	Matshluti: 01
Teknað af: IL	Mælikvarði: 1 : 50
Yfirfarir af: SÓ	Dagsetning: 29.04.2024

2022-05-21	A_2_G_01	Útgáf
Verknúmer	Teikninganúmer	Bls.
HÖNNUÐUR ÁSKILUR SER ALLAN RÉTT A TERNINGUM - FÖLUFÖLDUN ER HÁB SKRIFLEGGU SAMBYGGINGA		

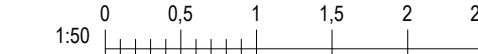

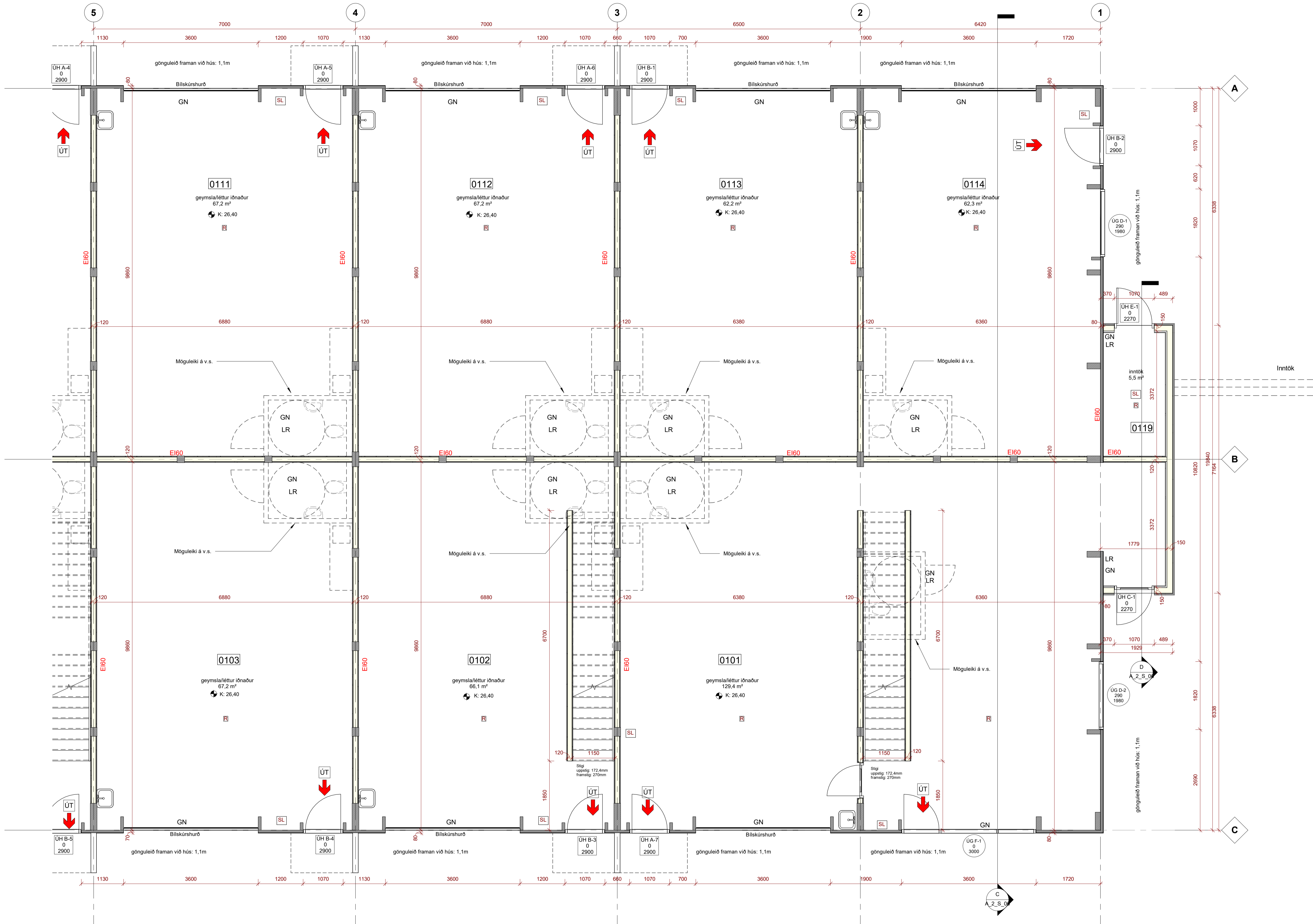

Útg.	Dags.	Skýring	Br.af.
------	-------	---------	--------

## Gríma arkitektar

Laugavegi 178 - 105 Reykjavík  
S: 511-8777 / 897-3760  
www.grimaark.is

### Undirskrift hönnuðar

Aðalhönnuður: Sigríður Ólafsdóttir arkitekt FAI - kt. 071070-5069  
nefning: sigga@grimaark.is

### Heimilisfang:

## Breiðhella 3

### Sveitafélag:

## Hafnarfjörður

### Verktegund:

## Geymsluhúsnæði og léttur iðnaður

Landnúmer: L203376 Staðgreinir: 1400-1-13850030

### Verkefning

## Grunnmynd 1. Hæð

Norðurhluti

Hannað af: SÓ	Matshluti: 01
Teiknað af: IL	Mælikvarði: 1:50
Yfirfarir af: SÓ	Dagsetning: 29.04.2024

2022-05-21 A\_2\_G\_02

Verknúmer: Teikninganúmer: Bls. Útgáf

HÖNNUÐUR ÁSKILUR SER ALLAN RÉTT A TEKNINGUM - FJÓLFÓLDUN ER HÁB SKRIFLEGGU SAMBYRVA.

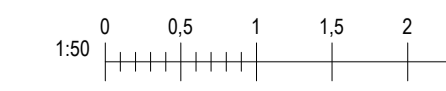

Bláskaut: A1

Úprentun: 09/28/23  
Vísib: 30.4.2024 09:36:27

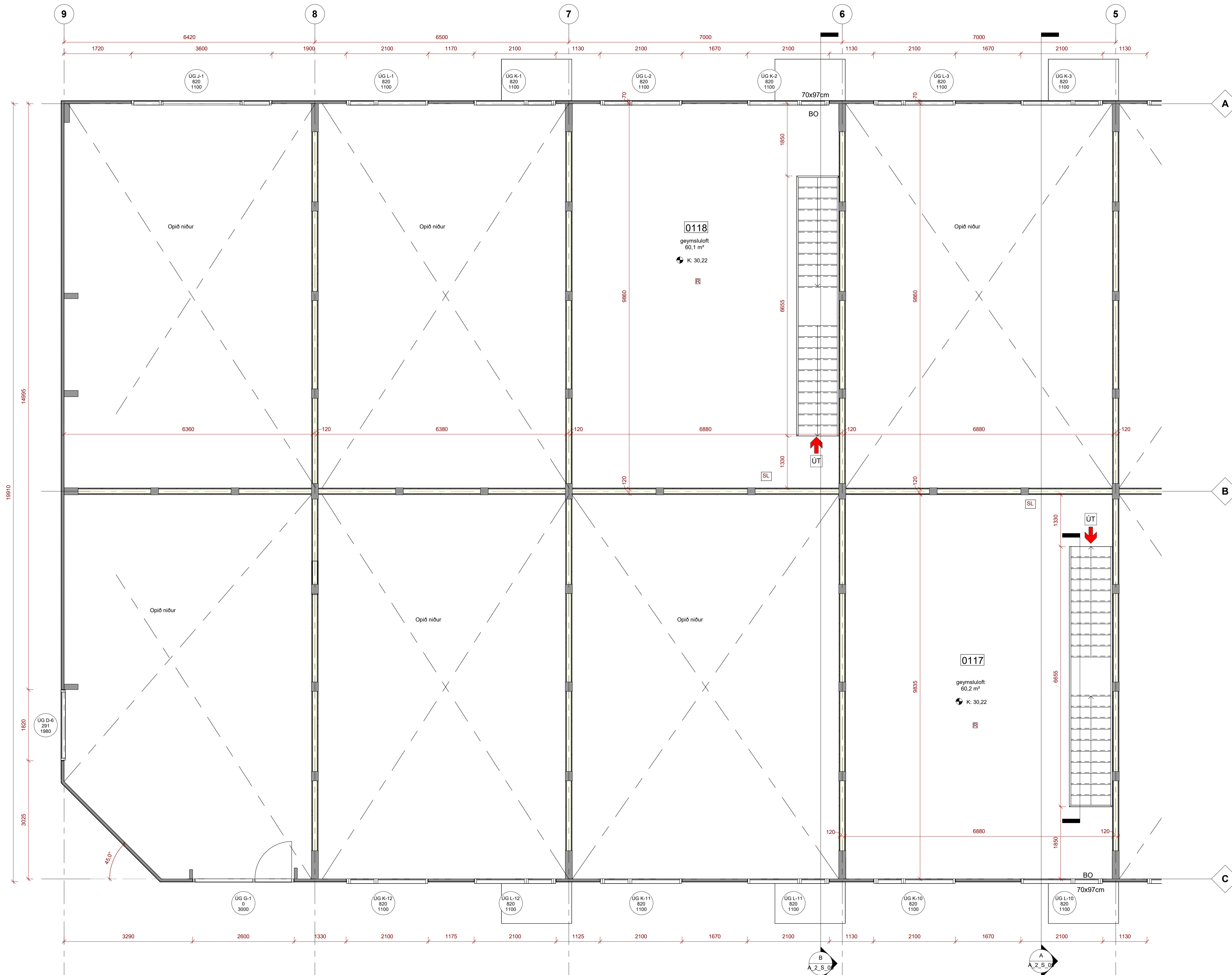

Útg.	Dags.	Skýring	Br.af.
<b>Gríma arkitektar</b>			
Laugavegi 178 - 105 Reykjavík S: 511-8777 / 897-3760 www.grimaark.is			
Undirskrift hönnuáar			
Aðalhönnuður: Sigríður Ólafsdóttir arkitekt FAI - kt. 071070-5069 nefning: sigga@grimaark.is			
Heimilisfang:			
<b>Breiðhella 3</b>			
Sveitafélag:			
Hafnarfjörður			
Verkegund:			
Geymsluhúsnæði og léttur iðnaður			
Landnúmer: L203376		Staðgreinir: 1400-1-13850030	
<b>Verkefning</b>			
<b>Grunnmynd 2. Hæð</b>			
Suðurhluti			
Hannað af: SÓ	Matshluti: 01		
Teiknað af: IL	Mælikvarði: 1 : 50		
Yfirfarir af: SÓ	Dagsetning: 29.04.2024		
2022-05-21		<b>A_2_G_03</b>	
Verknúmer	Teikninganúmer	Bls.	Útgáf
HÖNNUÐUR ÁSKILUR SER ALLAN RÉTT A TERNINGUM - FÖLDFÖLÐUN ER HÁB SKRIFLEGGU SAMÞYKKT			



Úpprentun: 09/28/23

Blásteiarb. A1

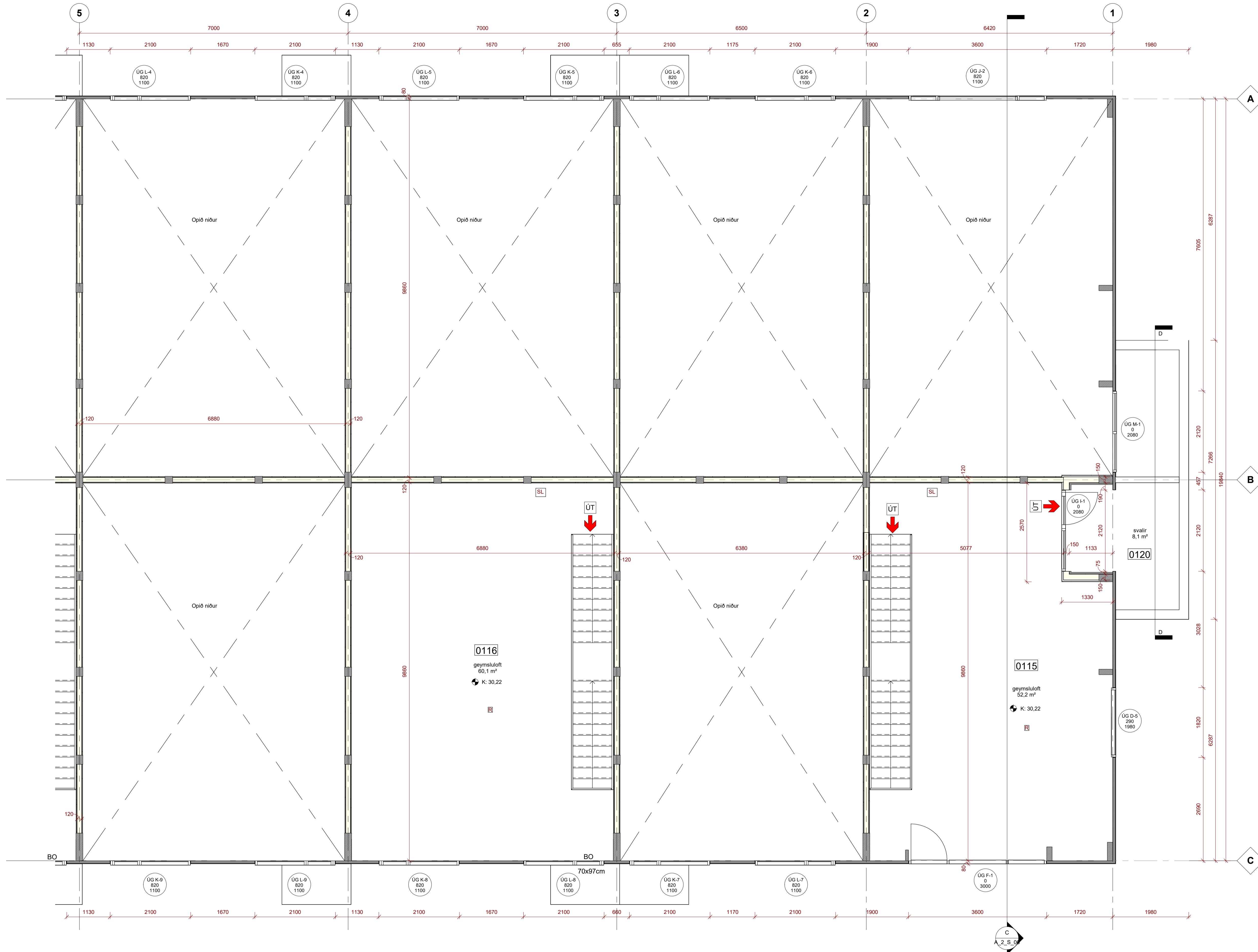

Útg.	Dags.	Skýring	Br.af.
------	-------	---------	--------

## Gríma arkitektar

Laugavegi 178 - 105 Reykjavík  
S: 511-8777 / 897-3760  
www.grimaark.is

Undirskrift hönnuðar

Aðalhönnuður: Sigríður Ólafsdóttir arkitekt FAI - kt. 071070-5069  
nefning: sigga@grimaark.is

Heiilisfang:

### Breiðhella 3

Sveitafélag:  
Hafnarfjörður

Verkeign:  
Geymsluhúsnæði og léttur iðnaður

Landnúmer: L203376 Staðgreinir: 1400-1-13850030

Verkeigning

### Grunnmynd 2. Hæð Norðurhluti

Hannað af: SÓ	Matshluti: 01
Telknað af: IL	Mælikvarði: 1 : 50
Yfirfarir af: SÓ	Dagsetning: 29.04.2024

2022-05-21	A_2_G_04	Útgáf
Verknúmer	Teikningarúmer	Bls.
HÖNNUÐUR ÁSKILUR SER ALLAN RÉTT A TERNINGUM - FJÓLFÓLDUN ER HÁB SKRIFLEGG SAMÞYKKT		

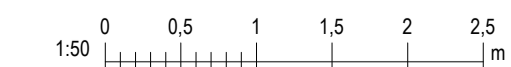

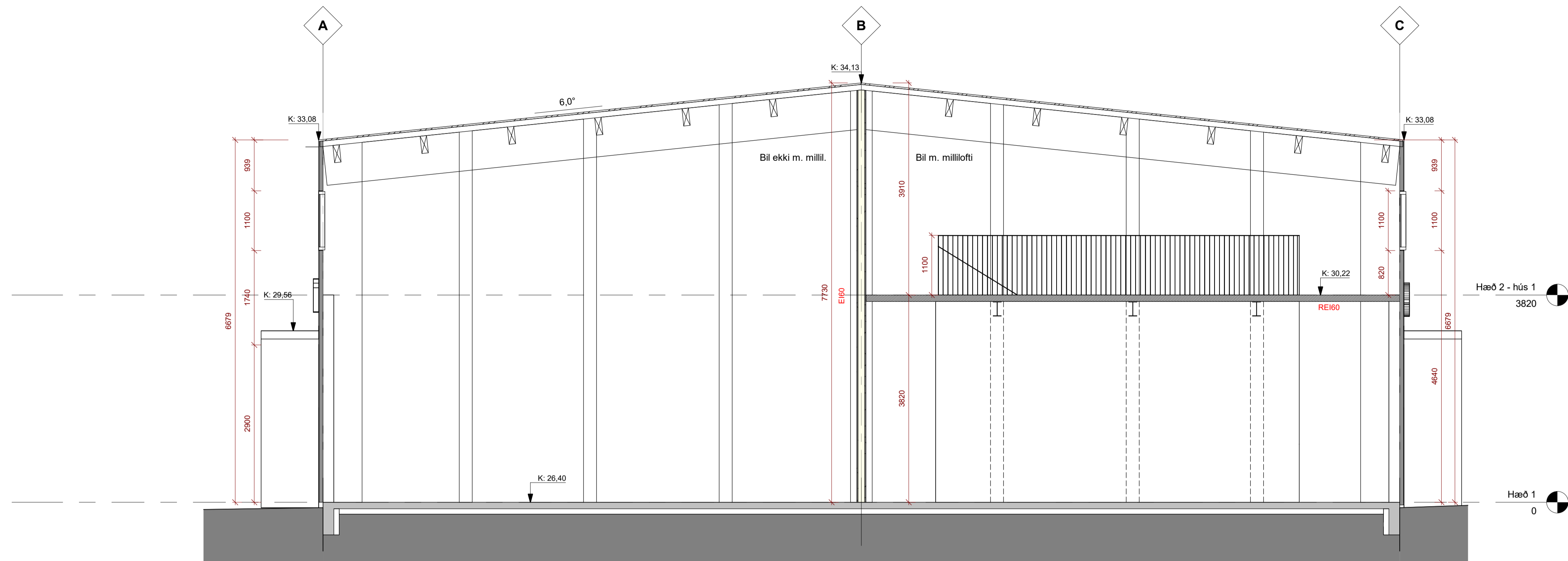

Snið A  
1 : 50

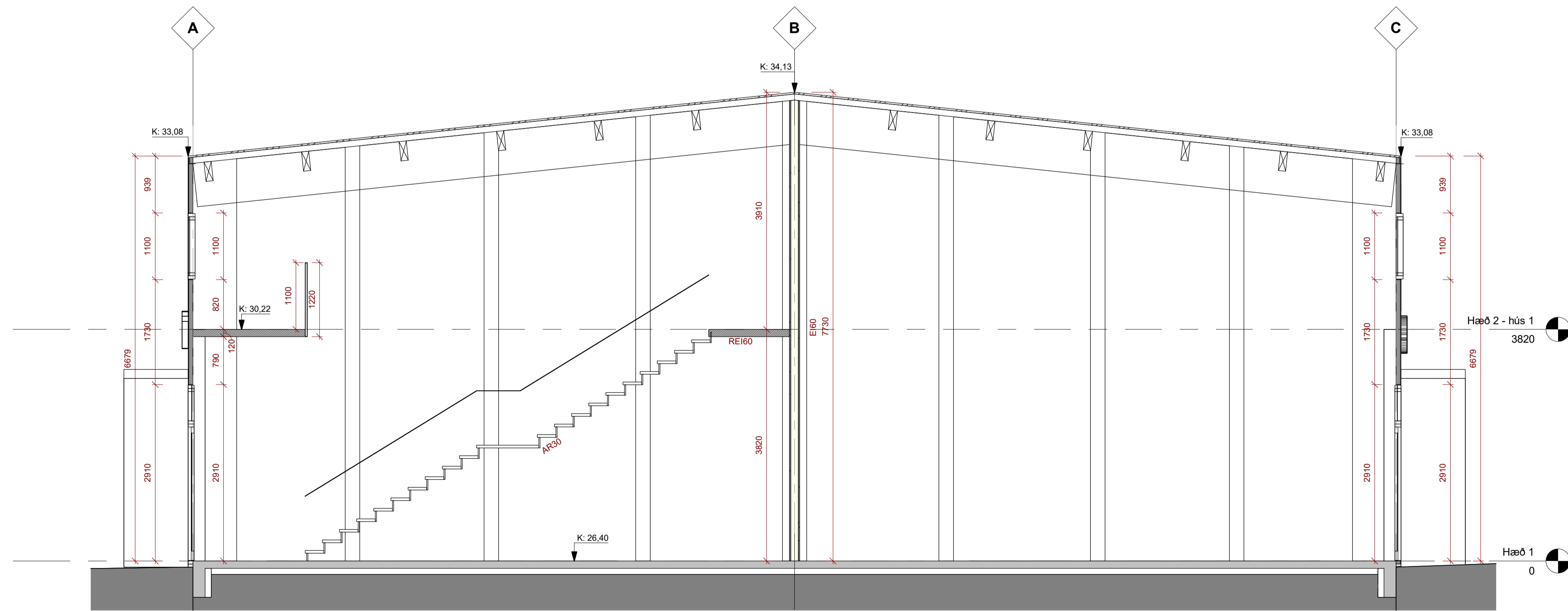

Snið B  
1 : 50

Útg.	Dags.	Skýring	Br.af.
------	-------	---------	--------

## Gríma arkitektar

Laugavegi 178 - 105 Reykjavík  
S: 511-8777 / 897-3760  
www.grimaark.is

Undirskrift hönnuðar

Aðalhönnuður: Sigríður Ólafsdóttir arkitekt FAI - kt. 071070-5069  
nefning: sigga@grimaark.is

### Heimilisfang: Breiðhella 3

Sveitafélag:  
Hafnarfjörður

Verktægun:  
Geymsluhúsnæði og léttur iðnaður

Landnúmer: L203376 Staðgreinir: 1400-1-13850030

#### Verkteikning

#### Snið

Snið A og B

Hannað af: SÓ	Matshluti: 01
Telknað af: IL	Mælikvarði: 1 : 50
Yfirfarir af: SÓ	Dagsetning: 29.04.2024

2022-05-21	A_2_S_05	Bls.	Útgáf
Verknúmer	Teikninganúmer	Bls.	Útgáf



HÖNNUÐUR ÁSKILUR SER ALLAN RÉTT A TERNINGUM - FJÓLFÓLDUN ER HÁB SKRIFLEGG SAMÞYKKT

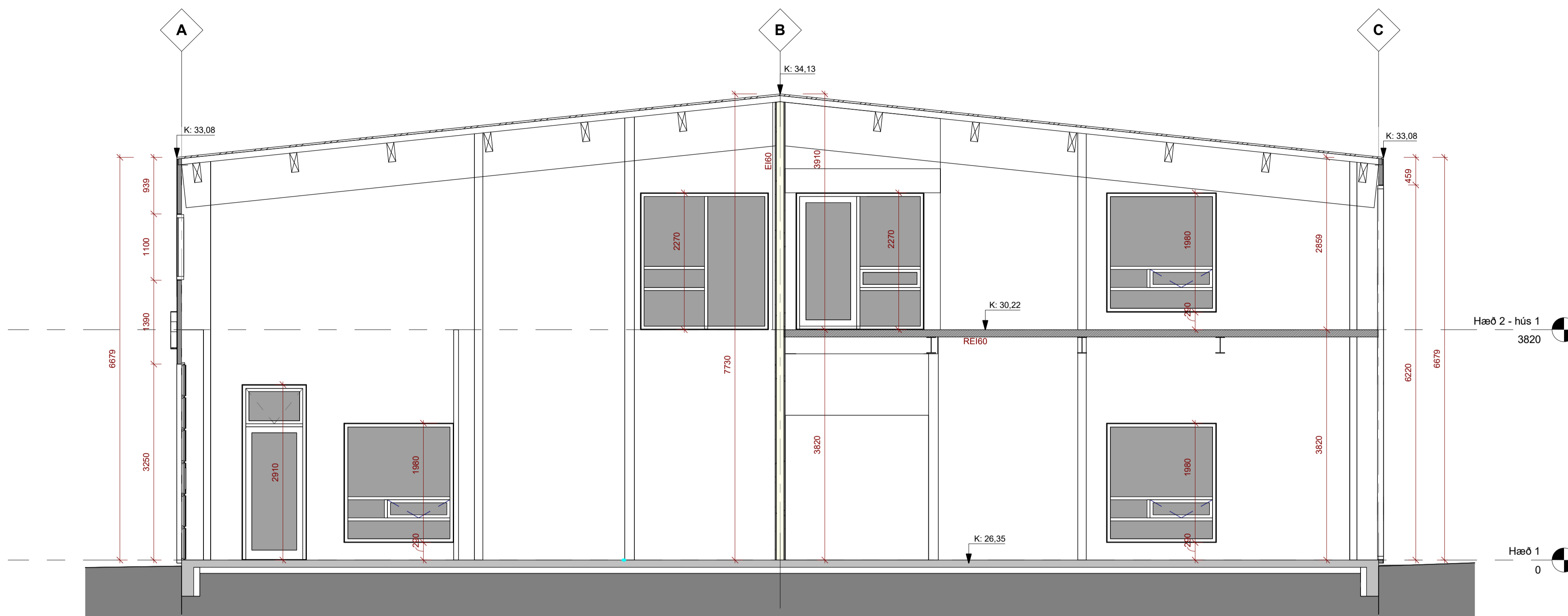

Snið C  
1 : 50

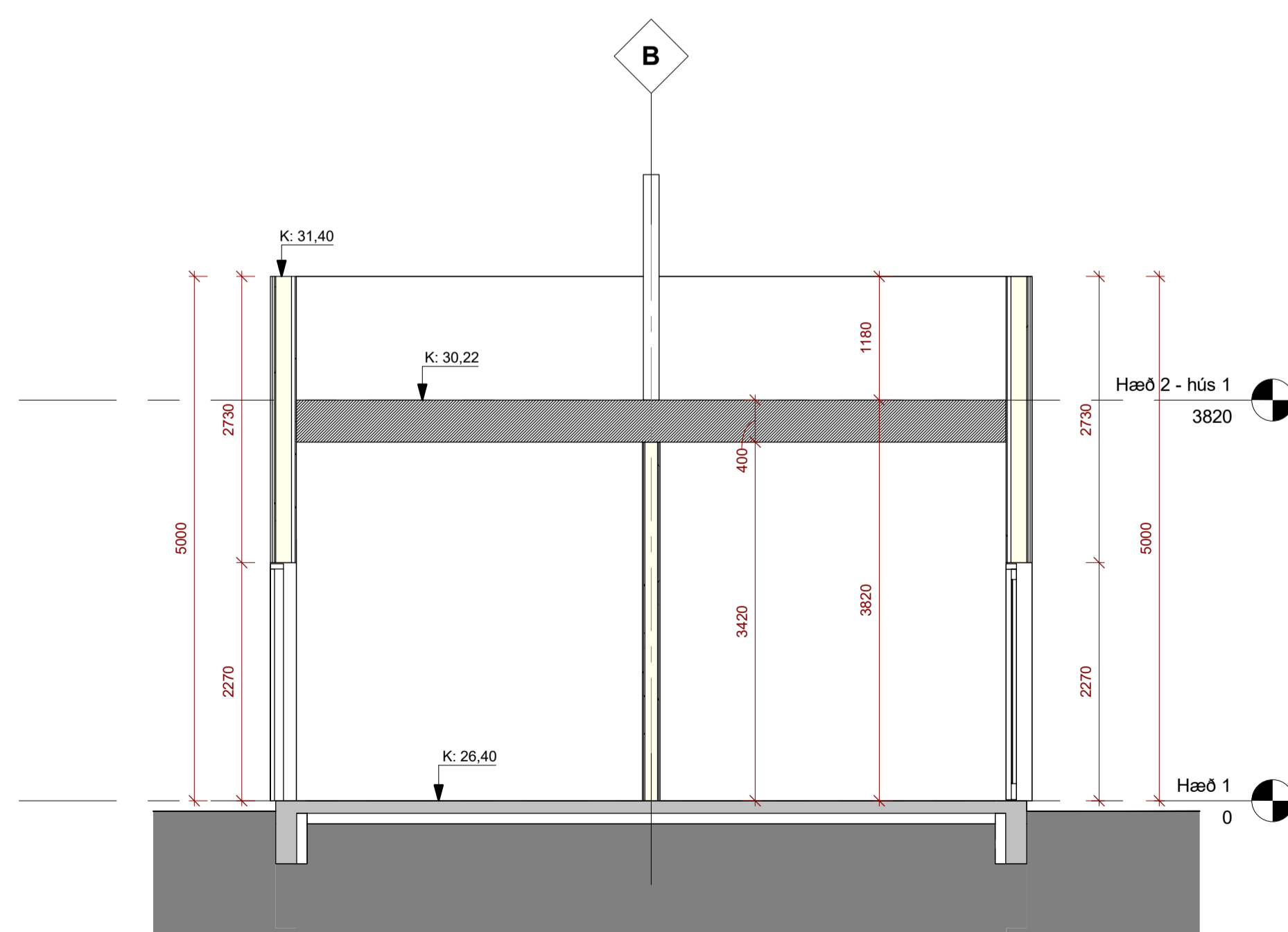

Snið D  
1 : 50

Útg.	Dags.	Skýring	Br.af.
------	-------	---------	--------

**Gríma arkitektar**  
Laugavegi 178 - 105 Reykjavík  
S: 511-8777 / 897-3760  
www.grimaark.is

Undirskrift hönnuðar

Aðalhönnuður: Sigríður Ólafsdóttir arkitekt FAI - kt. 071070-5069  
netfang: sigga@grimaark.is

Heimilisfang:  
**Breiðhella 3**

Sveitafélag:  
Hafnarfjörður

Verkeign:  
Geymsluhúsnæði og léttur iðnaður

Landnúmer: L203376 | Staðgreinir: 1400-1-13850030

Verkeikning

**Snið**  
Snið C og D

Hannað af: SÓ	Matshluti: 01
Teknað af: IL	Mælikvarði: 1 : 50
Yfirfarir af: SÓ	Dagsetning: 29.04.2024

2022-05-21 **A\_2\_S\_06**  
Verknúmer: Teikninganúmer: Bls. Útgáf:  
HÖNNUÐUR ÁSKILUR SÉR ALLAN RÉTT A TERNINGUM - FÖLFDÖLUN ER HÁB SKRIFLEGGU SAMÞYKKT

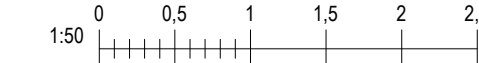

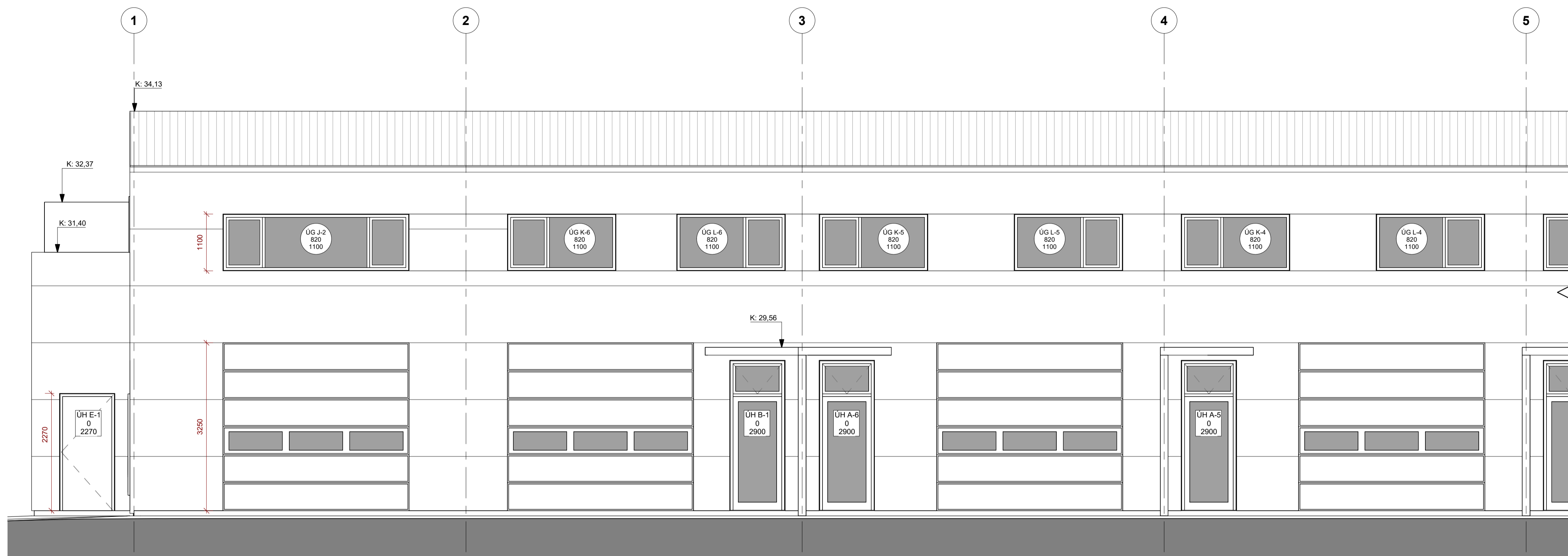

Ásýnd vestur norðurhluti  
1 : 50

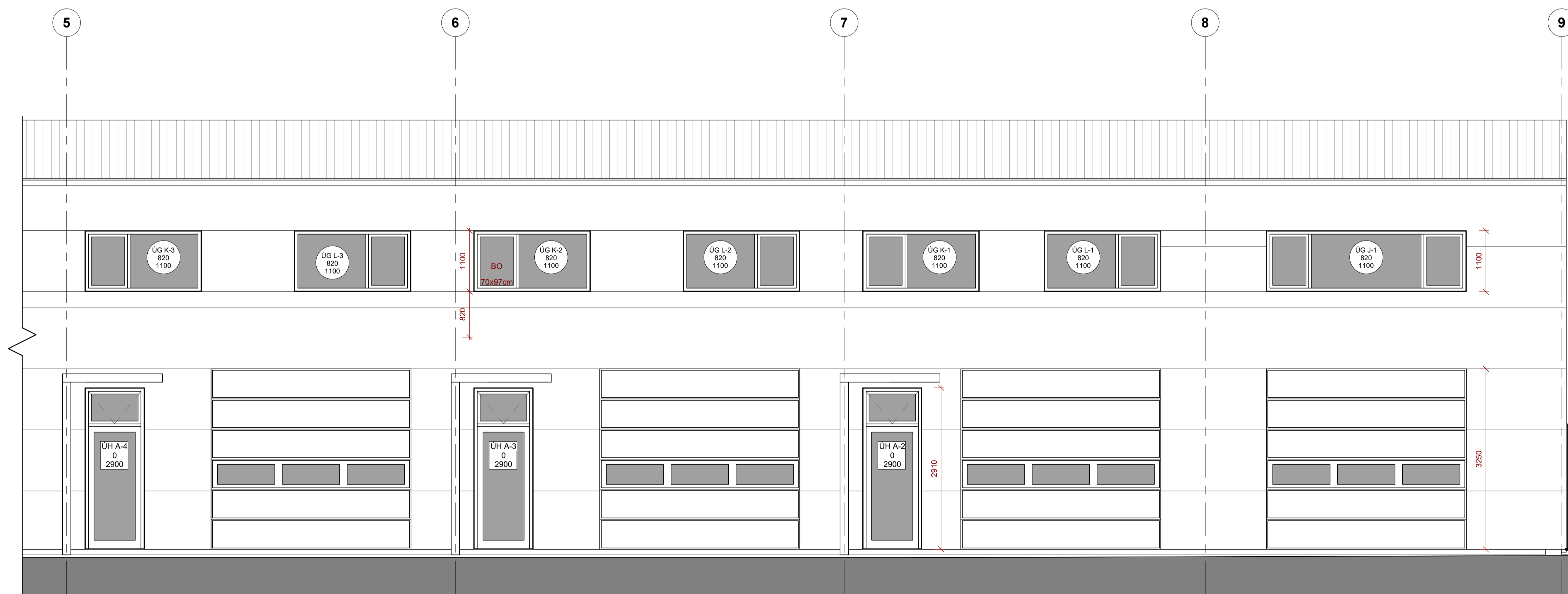

Ásýnd vestur suðurhluti  
1 : 50

Útg.	Dags.	Skýring	Br.af.

**Gríma arkitektar**  
Laugavegi 178 - 105 Reykjavík  
S: 511-8777 / 897-3760  
www.grimaark.is

Undirskrift hönnuðar

Aðalhönnuður: Sigríður Ólafsdóttir arkitekt FAI - kt. 071070-5069  
nefning: sigga@grimaark.is

Heimilisfang:  
**Breiðhella 3**

Sveitafélag:  
Hafnarfjörður

Verkefni:  
Geymsluhúsnæði og léttur iðnaður

Landnúmer: L203376 | Staðgreinir: 1400-1-13850030

Verkefning

Ásýnd  
Vestur

Hannað af: SÓ	Matshluti: 01
Telknað af: IL	Mælikvarði: 1 : 50
Yfirfarir af: SÓ	Dagsetning: 29.04.2024

2022-05-21 **A\_2\_Á\_08**  
Verknúmer: Teikninganúmer: Bls. Útgáf  
HÖNNUÐUR ÁSKILUR SÉR ALLAN RÉTT A TERNINGUM - FÖLFDÖLUN ER HÁB SKRIFLEGG SAMÞYKKT



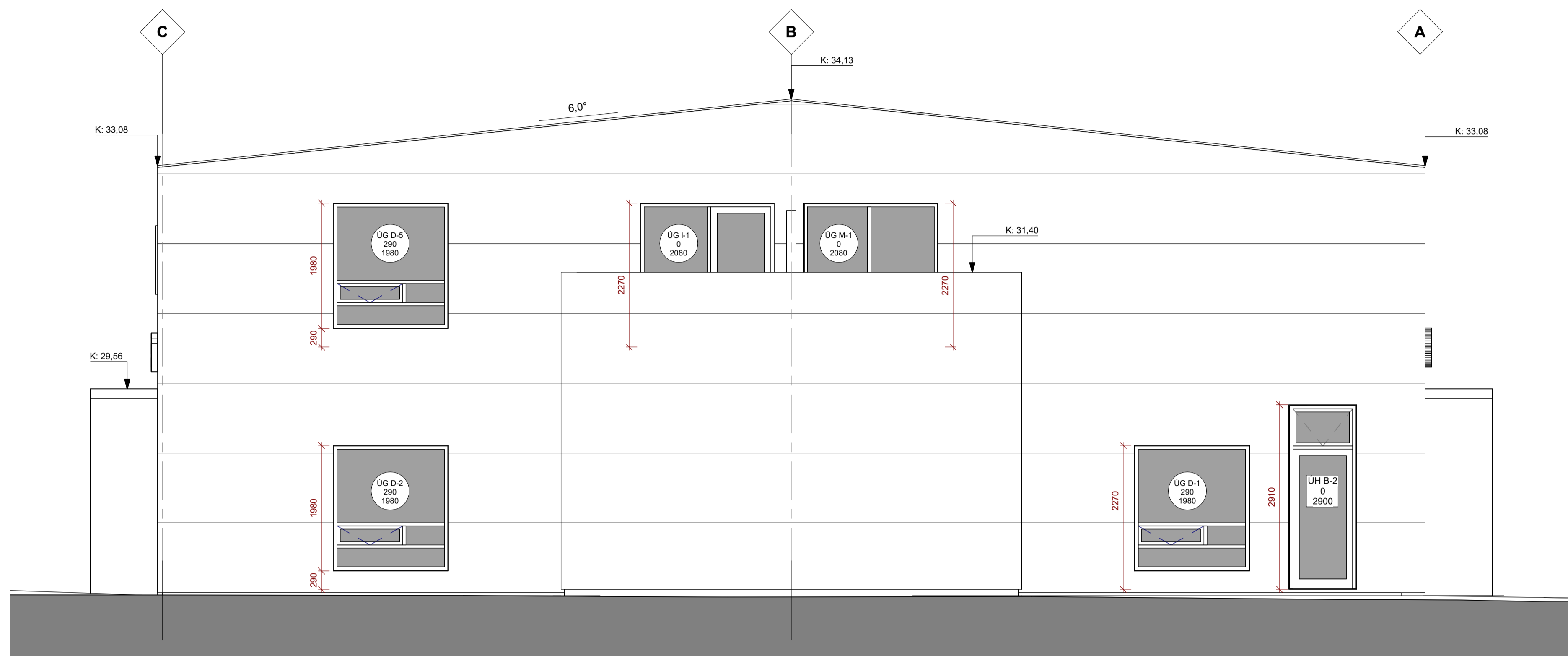

Ásýnd norður  
1 : 50

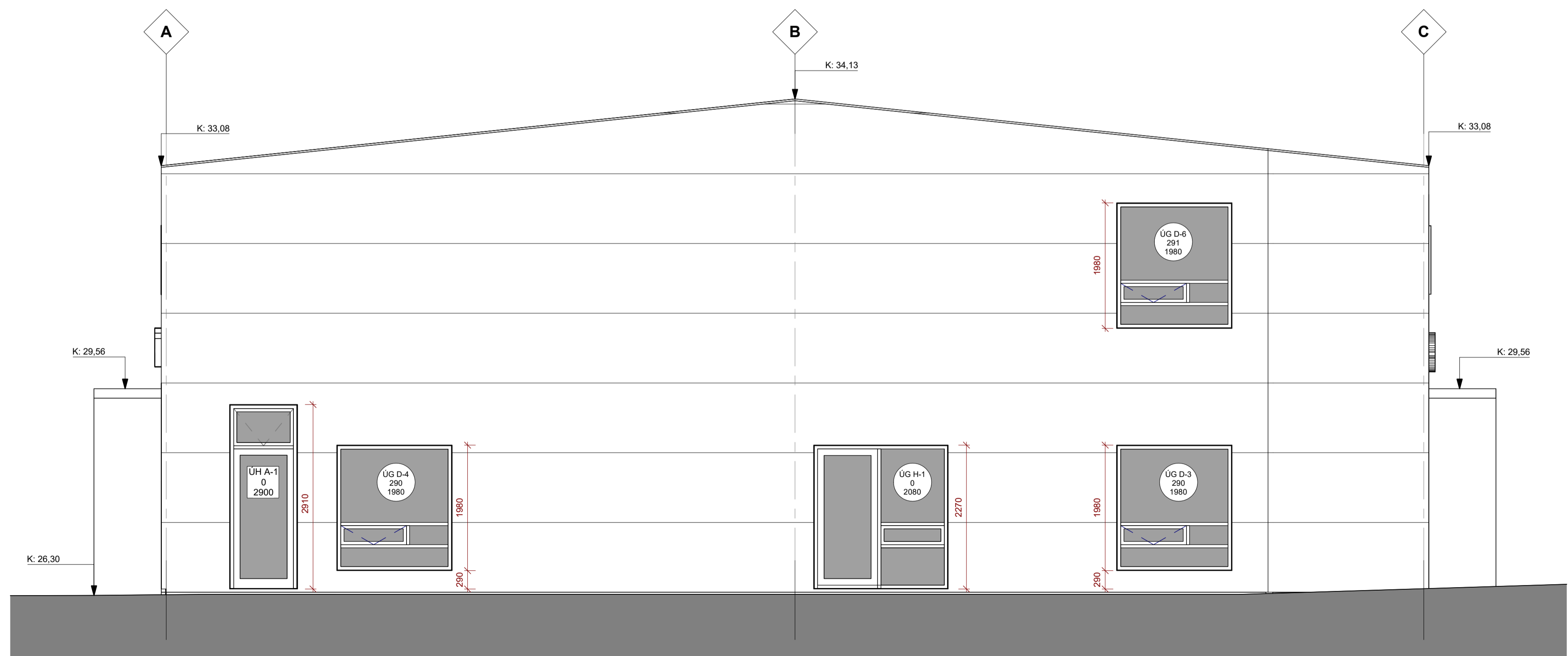

Ásýnd suður  
1 : 50

Útg.	Dags.	Skýring	Br.af.
------	-------	---------	--------

**Gríma arkitektar**  
Laugavegi 178 - 105 Reykjavík  
S: 511-8777 / 897-3760  
www.grimaark.is

Undirskrift hönnuðar

Aðalhönnuður: Sigríður Ólafsdóttir arkitekt FAI - kt. 071070-5069  
nefning: sigga@grimaark.is

Heimilisfang:  
**Breiðhella 3**

Sveitafélag:  
Hafnarfjörður

Verkeign:  
Geymsluhúsnæði og léttur iðnaður

Landnúmer: L203376 | Staðgreinir: 1400-1-13850030

Verkeikning

**Ásýnd**  
Norður og suður

Hannað af: SÓ	Matshluti: 01
Teknað af: IL	Mælikvarði: 1 : 50
Yfirfarir af: SÓ	Dagsetning: 29.04.2024

2022-05-21 **A\_2\_Á\_09**  
Verknúmer: Teikninganúmer: Bls. Útgáf  
HÖNNUÐUR ÁSKILUR SÉR ALLAN RÉTT A TERNINGUM - FJÓLFÓLDUN ER HÁB SKRIFLEGU SAMÞYKKT







Ásýnd austur norðurhluti  
1 : 50



Ásýnd austur suðurhluti  
1 : 50

Útg.	Dags.	Skýring	Br.af.

**Gríma arkitektar**  
Laugavegi 178 - 105 Reykjavík  
S: 511-8777 / 897-3760  
www.grimaark.is

Undirskrift hönnuðar

Aðalhönnuður: Sigríður Ólafsdóttir arkitekt FAI - kt. 071070-5069  
nefning: sigga@grimaark.is

Heimilisfang:  
**Breiðhella 3**

Sveitafélag:  
Hafnarfjörður

Verkeign:  
Geymsluhúsnæði og léttur iðnaður

Landnúmer: L203376 | Staðgreinir: 1400-1-13850030

Verkeigning

Ásýnd  
Austur

Hannað af: SÓ	Matshluti: 01
Teiknað af: IL	Mælikvarði: 1 : 50
Yfirfarir af: SÓ	Dagsetning: 29.04.2024

2022-05-21 **A\_2\_Á\_07**  
Verknúmer: Teikninganúmer: Bls. Útgáf  
HÖNNUÐUR ÁSKILUR SER ALLAN RÉTT A TEKINGUM - FJÓLFÓLDUN ER HÁB SKRIFLEGU SAMÞYKKT



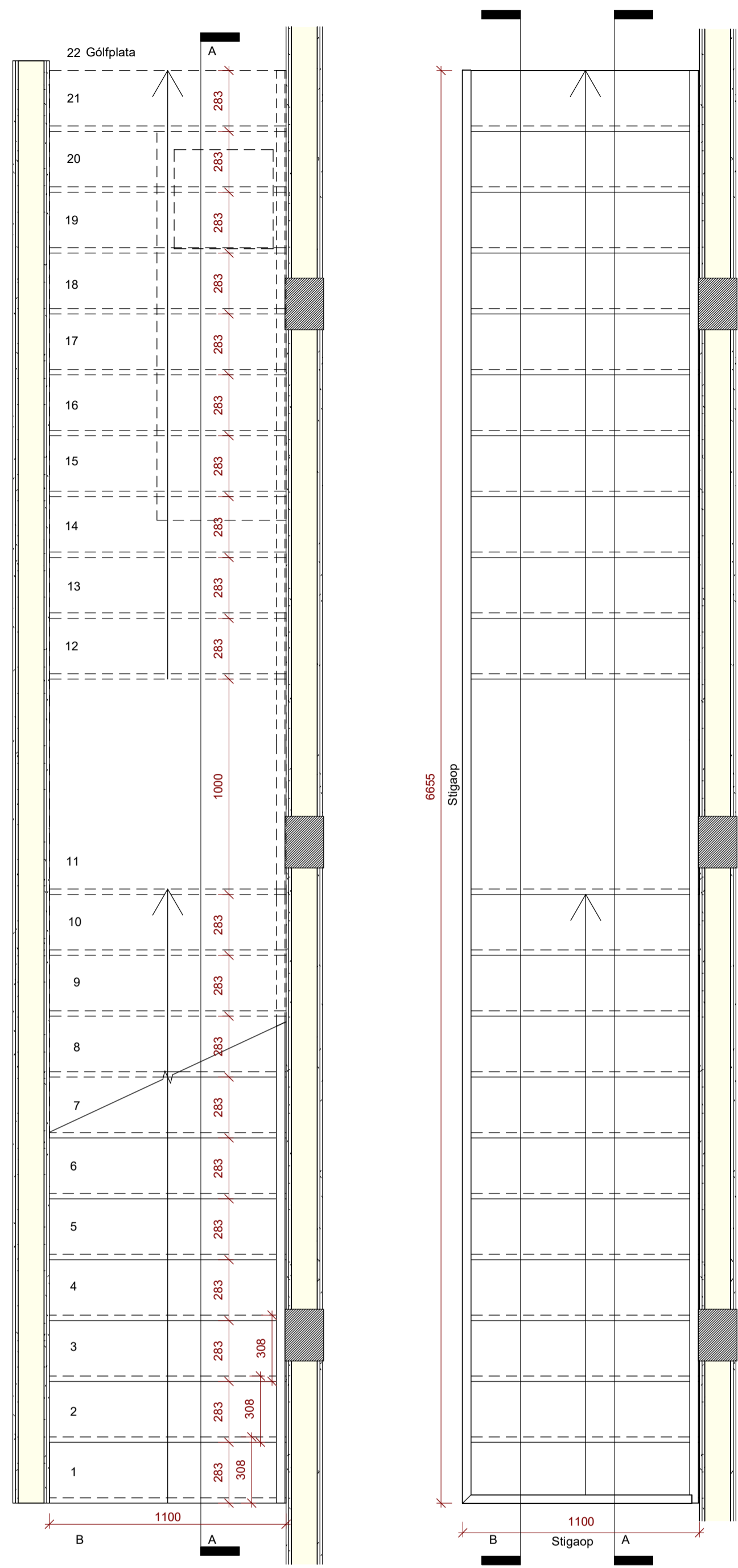

Grunnmynd stiga  
1 : 20

Grunnmynd handriðs á millilofti  
1 : 20

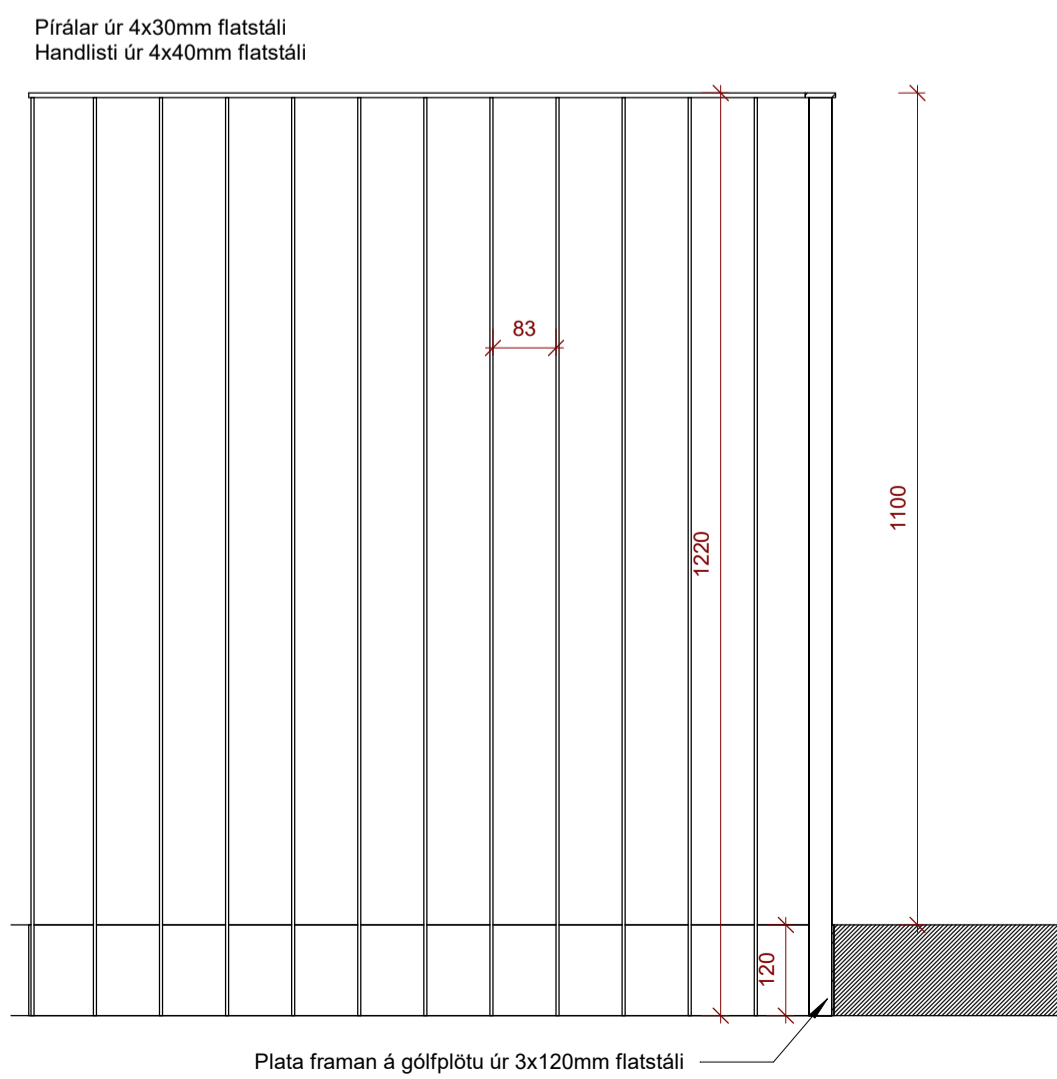

Snið/hlutaámynd á handrið á millilofti  
1 : 10

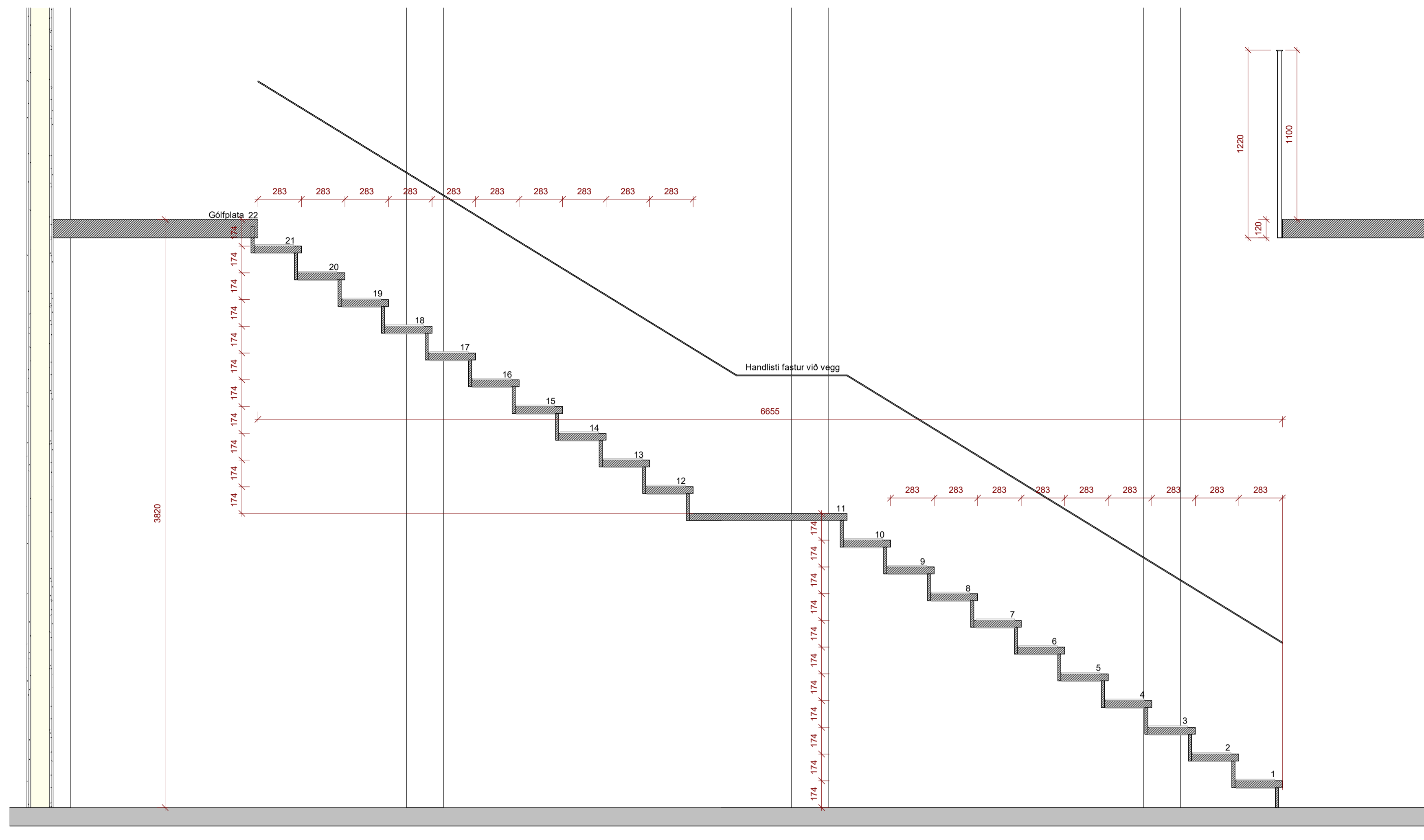

Snið A í stiga  
1 : 20

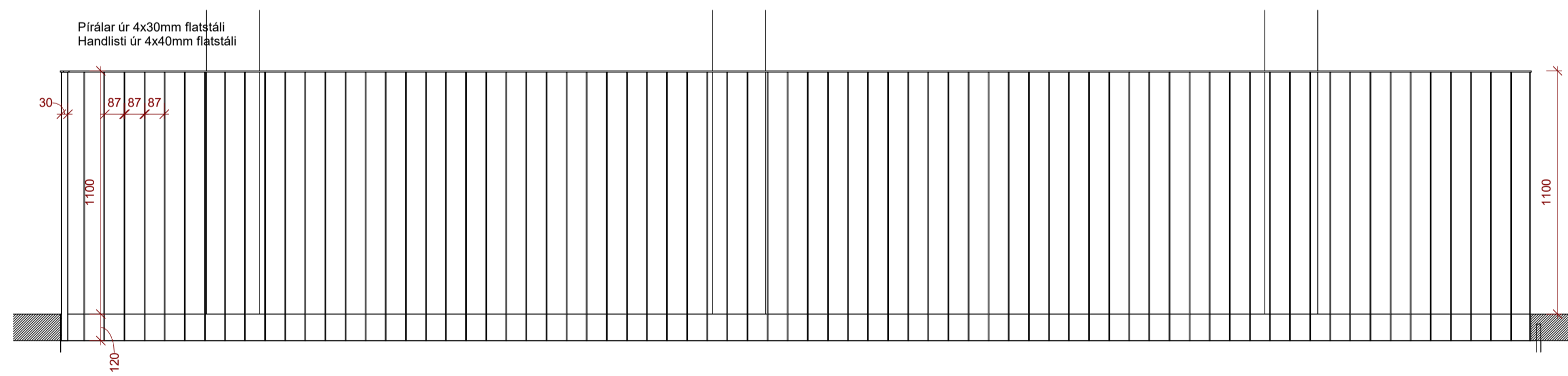

Stigahandrið  
1 : 20

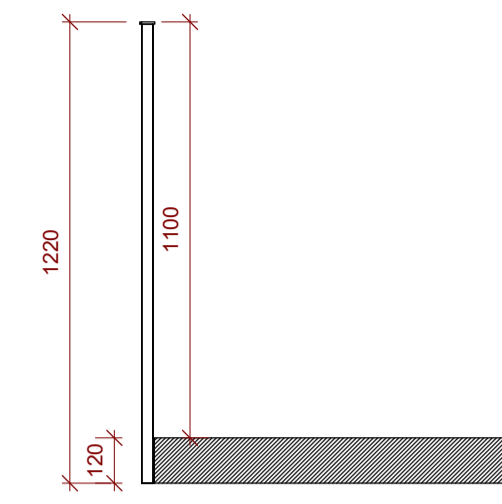

Plata framán á gólfplötu úr 3x120mm flatstáli

Útg.	Dags.	Skýring	Br.áf.
------	-------	---------	--------

**Gríma arkitektar**

Laugavegi 178 - 105 Reykjavík  
S: 511-8777 / 897-3760  
www.grimaark.is

Undirskrift hönnuðar

Aðalhönnuður: Sigríður Ólafsdóttir arkitekt FAI - kt. 071070-5069  
netfang: sigga@grimaark.is

Heimilisfang:

**Breiðhella 3**

Sveitafélag:  
Hafnarfjörður

Verktengund:  
Geymsluhúsnæði og léttur iðnaður

Landnúmer: L203376 Staðgreinir: 1400-1-13850030

Yfirlitsteikning

**Innanhússtigi**

Hannað af: SÓ	Matshluti: 01
Teiknað af: IL	Mælikvarði: As indicated
Yfirarið af: SÓ	Dagsetning: 29.4.2024

2022-05-21 A\_3\_GS\_01

Verknúmer Teikninganúmer Bls. Útgáf

HÖNNUÐUR ÁSKILUR SÉR ALLAN RÉTT A TÆKNINGUM - FÖLJUFÖLDUN ER HÁB SKRIFLEGGU SAMÞYKKT

0 0.2 0.4 0.6 0.8 1 m

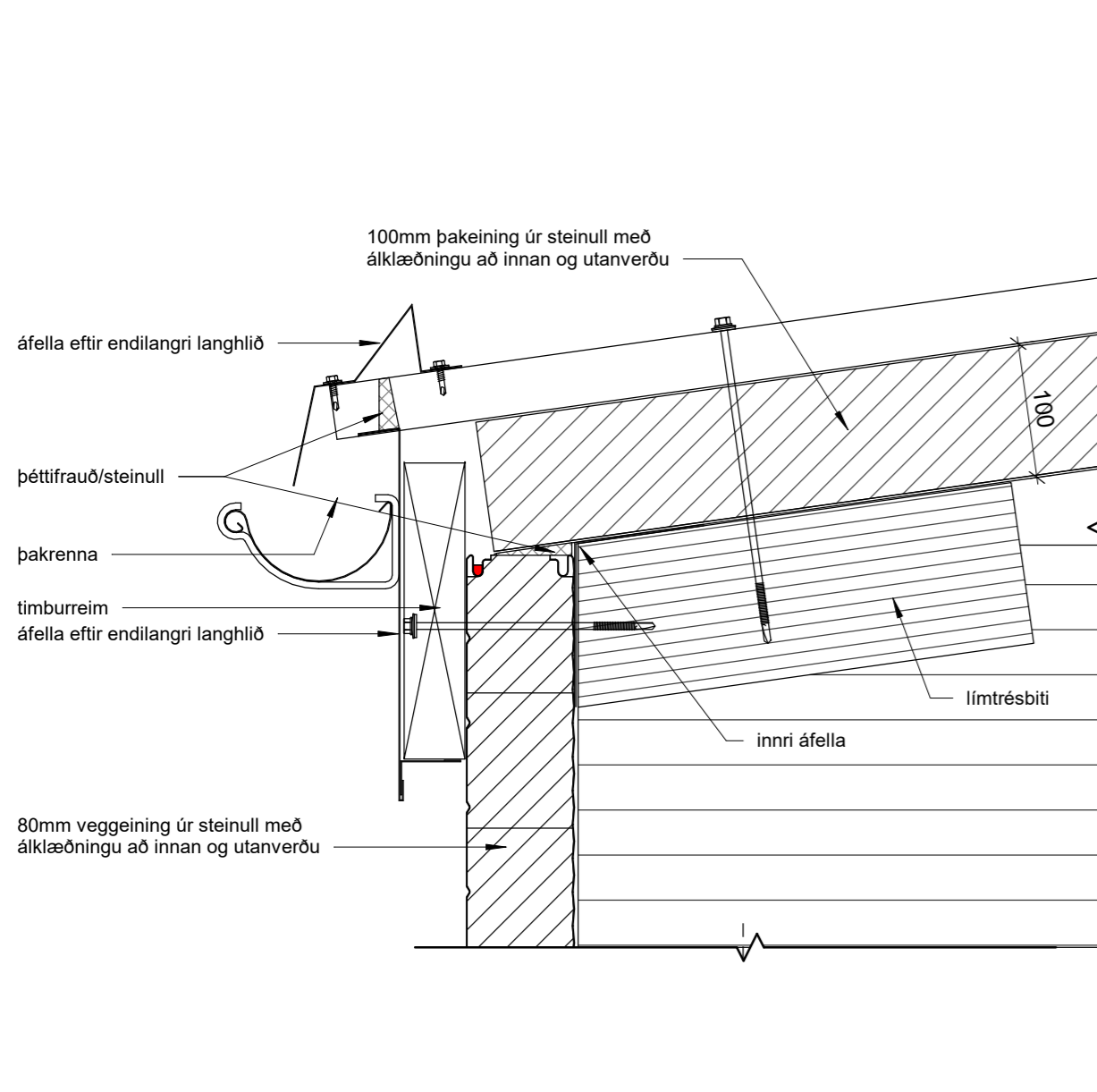

Frágangur við þakbrún

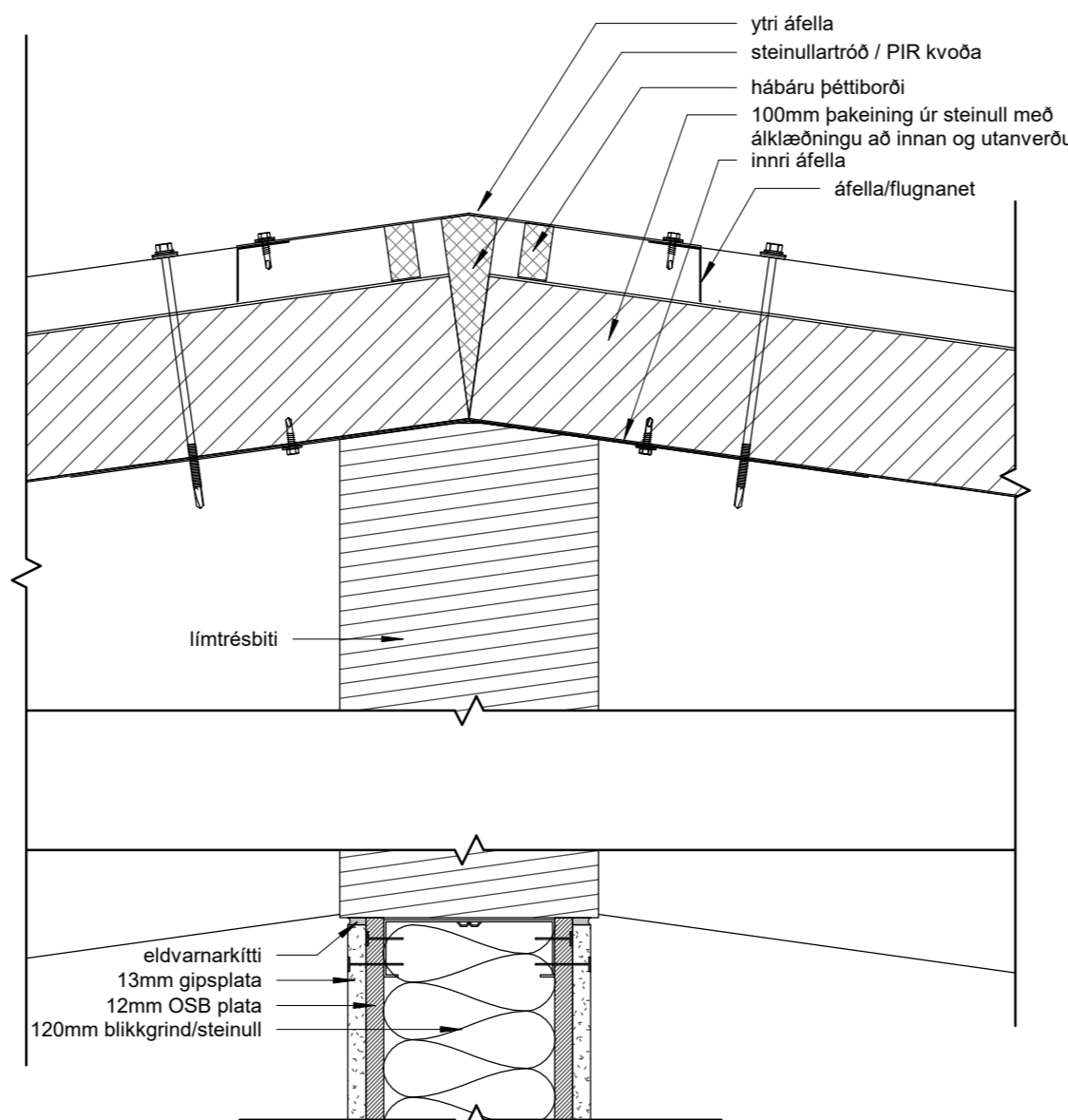

Frágangur við mæni og léttan vegg eftir miðju húss

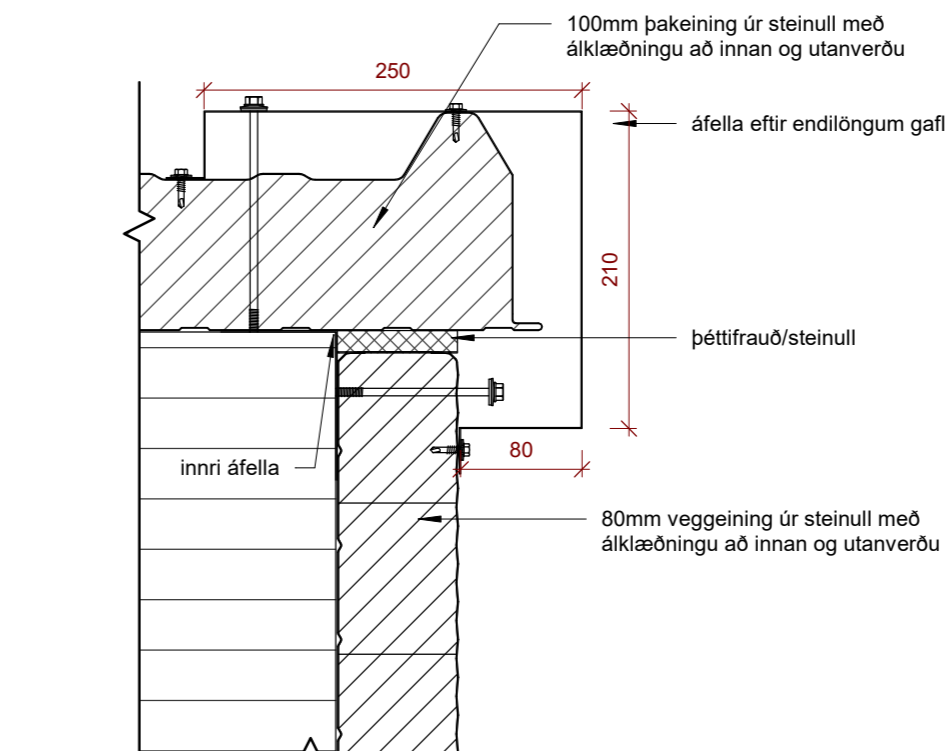

Frágangur við gafi

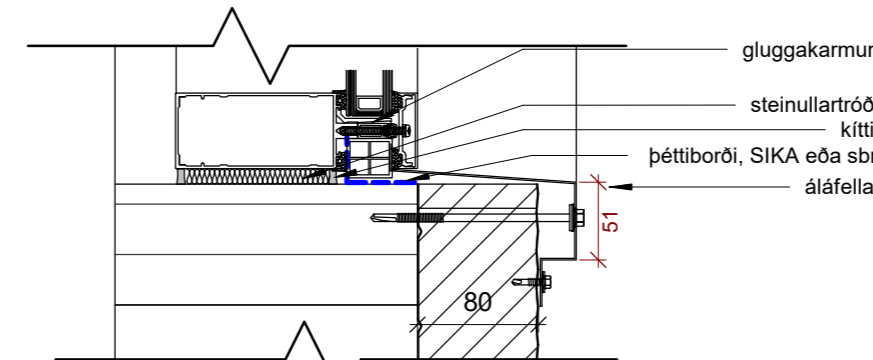
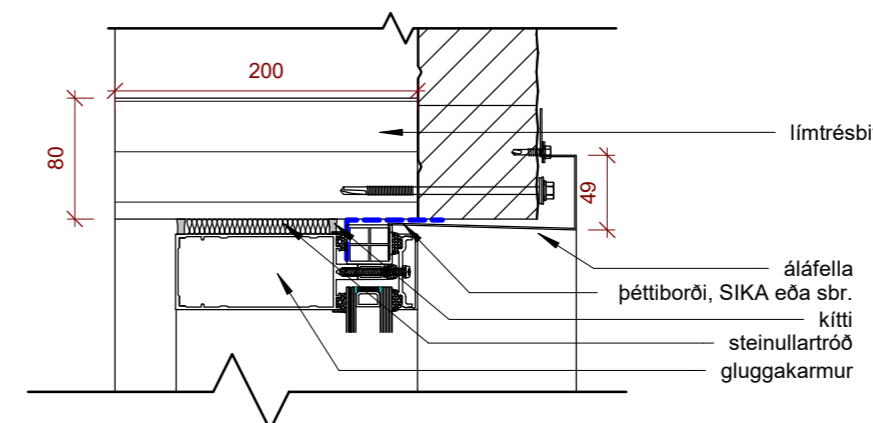

Frágangur ofan og neðan við glugga

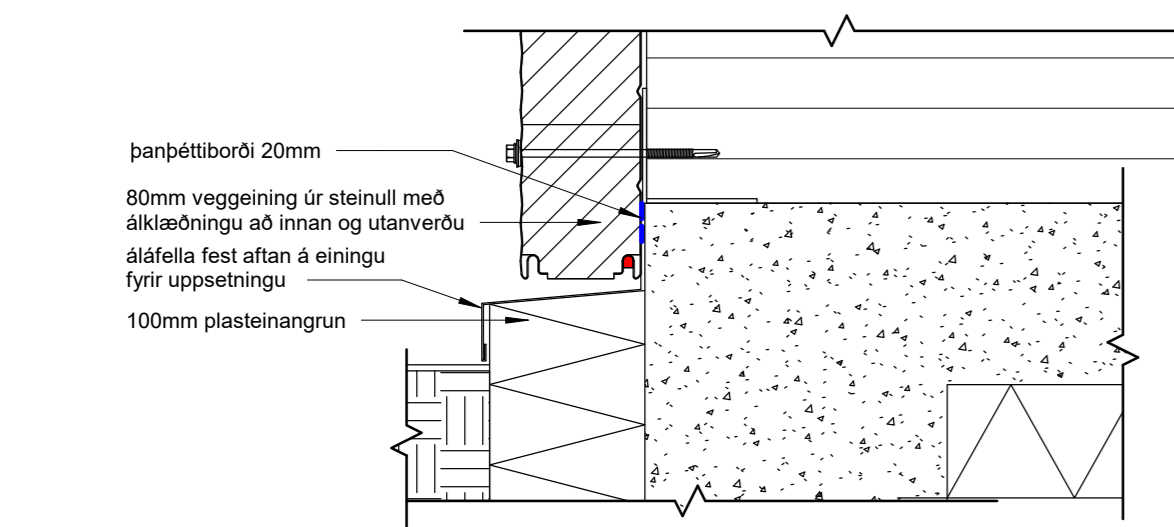

Frágangur við sökkul

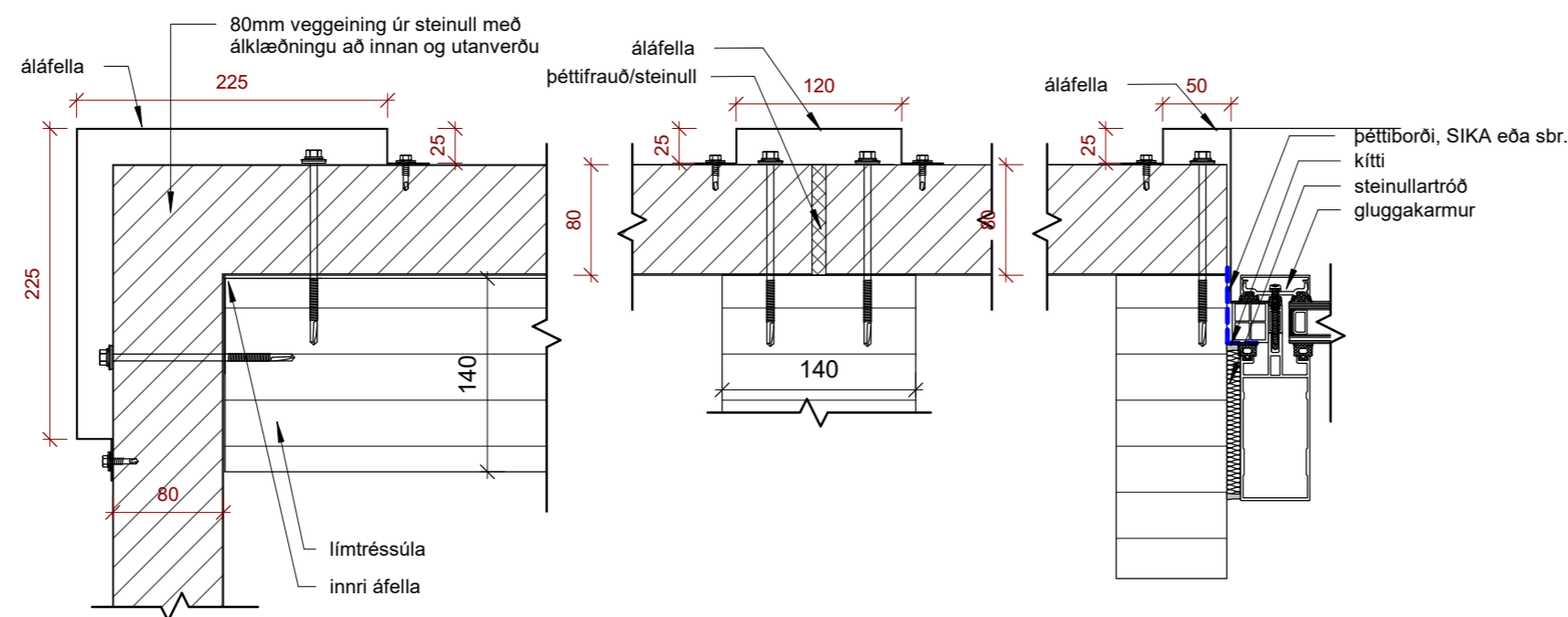

Frágangur við úthorn

Frágangur við samskeyti veggjapanela

Frágangur til hliðar við glugga

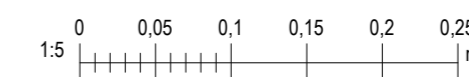

ATH. stærðir á burðarvirkjum koma fram á teikningu verkfræðinga

Útg.	Dags.	Skýring	Br.af.
------	-------	---------	--------

## Gríma arkitektar

Laugavegi 178 - 105 Reykjavík  
S: 511-6777 / 897-3760  
www.grimaark.is

### Undirskrift hönnuðar

Aðalhönnuður: Sigríður Ólafsdóttir arkitekt FAI - kt. 071070-5069  
netfang: sigga@grimaark.is

Verkefni:

## Breiðhella 3

Sveitarfélag:

Hafnarfjörður

Geymsluhúsnæði og léttur iðnaður

Landnúmer: L203376

Staðgreinir: 1400-1-13850030

Deili

### Frágangsdeilit utanhúss

Hannað af: SÓ	Matshluti: 01
Teiknað af: SÓ	Mælikvarði: 1 : 5
Yfirfarið af: SÓ	Dagsetning: 29.4.2024

2022-05-21 A\_4\_GS\_01

Verknúmer	Teikninganúmer	Bls.	Útgáf
-----------	----------------	------	-------

HÖNNUÐUR ÁSKILUR SÉR ALLAN RÉTT Á TEIKNINGUM - FJÖLFÖLDUN ER HÁÐ SKRIFLEGU SAMÞYKKT